

# ***irmscher***

## **Gutachterliche Stellungnahme**

Nachdruck und jegliche Art der Vervielfältigung dieser Gutachterlichen Stellungnahme, auch auszugsweise, sind untersagt. Zuwiderhandlungen werden gerichtlich verfolgt.  
Diese Gutachterliche Stellungnahme ist in den Kfz-Papieren mitzuführen und bei Fahrzeugkontrollen auf Verlangen vorzuzeigen. Ein Eintrag in die Fahrzeugpapiere ist nicht erforderlich.

***irmscher*** Automobilbau GmbH & Co. KG  
D-73630 Remshalden • Tel.: 07151/971-300 • Fax.: 07151/971-305





Hersteller : Imscher Automobilbau GmbH & Co. KG  
D-73630 Remshalden

Gutachten Nr.  
18 10 02 8077

Teile-Nr. : 007 10 01 050

Blatt: 1 von 2

## Gutachterliche Stellungnahme

über  
Kühlergrill

Teile-Nr.: 007 10 01 050

### 1. Verwendungsbereich:

Fahrzeughersteller	Fahrzeugtyp (Handelsbezeichnung)	EWG-Genehmigungsnummer
ADAM OPEL GmbH, D-65423 Rüsselsheim	S-D (Corsa)	e1*2001/116*0379*- -

### 2. Art des Fahrzeugteils, Werkstoff:

Kühlergrill als Ersatz für den serienmäßigen Kühlergrill mit vier Quer- und elf Längsrippen aus ABS.

Wahlweise mit Edelstahlleiste in der oberen Querrippe  
(wahlweise mit Imscher Schriftzug)

Eine Lackierung ist zulässig, die Kennzeichnung muß lesbar bleiben.

### 3. Kennzeichnung:

"*imscher*" – Schriftzug

Kühlergrill

Teile-Nr.: 007 10 01 050

auf dem Befestigungsflansch des Teils eingegossen

### 4. Außenkanten:

Die Fahrzeugteile erfüllen die Vorschrift des § 30c StVZO bzw. die technischen Anforderungen der RREG 74/483/EWG i.d.F. 87/354/EWG.



Hersteller : Imscher Automobilbau GmbH & Co. KG  
D-73630 Remshalden

Gutachten Nr.  
18 10 02 8077

Teile-Nr. : 007 10 01 050

Blatt: 2 von 2

5. **Betriebserlaubnis / Anbauabnahme:**

Gemäß § 19(2) StVZO und dem Beispielkatalog in der derzeit vorliegenden Fassung wird die Betriebserlaubnis des Fahrzeugs durch den Anbau des beschriebenen Fahrzeugteils nicht berührt. **Eine Anbauabnahme gemäß § 19(3) StVZO ist daher nicht erforderlich.** Auf Wunsch des Fahrzeughalters können die Fahrzeugteile jedoch als ergänzende Beschreibung des Fahrzeugs in die Fahrzeugpapiere eingetragen werden.

Gegen den Anbau des Kühlergrills an den unter Punkt 1. genannten Fahrzeugen bestehen keine technischen Bedenken.

6. **Gültigkeit:**

Das Gutachten verliert seine Gültigkeit bei Änderungen an den Fahrzeugteilen oder bei Änderungen an den im Verwendungsbereich genannten Fahrzeugen, die den Anbau des Kühlergrills beeinflussen können sowie bei Änderung der gesetzlichen Grundlagen.

Der Hersteller hat sein Qualitätsmanagement-System, das der DIN EN ISO 9001:2000 entspricht, durch Vorlage einer gültigen Zertifizierungsurkunde nachgewiesen (DEKRA-ITS Certification Services GmbH, Zertifikat-Registrier-Nr. 50264-25-02).

Filderstadt, den 19.09.2006

TA-CP/FIL-Kw/Kw  
T:\m\krosset\Gut18 1002807700.doc

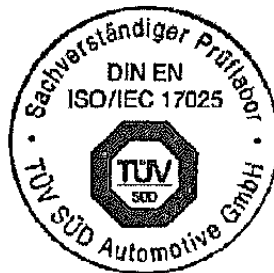

PRÜFLABORATORIUM

TÜV SÜD Automotive GmbH  
Engineering Center D-70794 Filderstadt  
akkreditiert durch die Akkreditierungsstelle des  
Kraftfahrt-Bundesamtes, Bundesrepublik Deutschland  
unter DAR-Registrier-Nr.: KBA-P 00001-95.

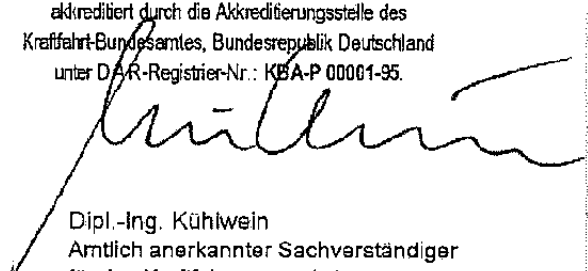
  
Dipl.-Ing. Kühlwein  
Amtlich anerkannter Sachverständiger  
für den Kraftfahrzeugverkehr

**Kühlergrill**  
**Typ: 007 10 01 050**

---



ANBAUANLEITUNG  
FITTING INSTRUCTION  
INSTRUCTIONS DE POSE  
INSTRUCCIONES DE MONTAJE

007 10 01 050  
007 10 01 052

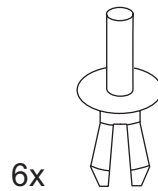
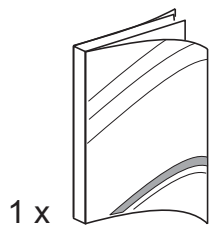
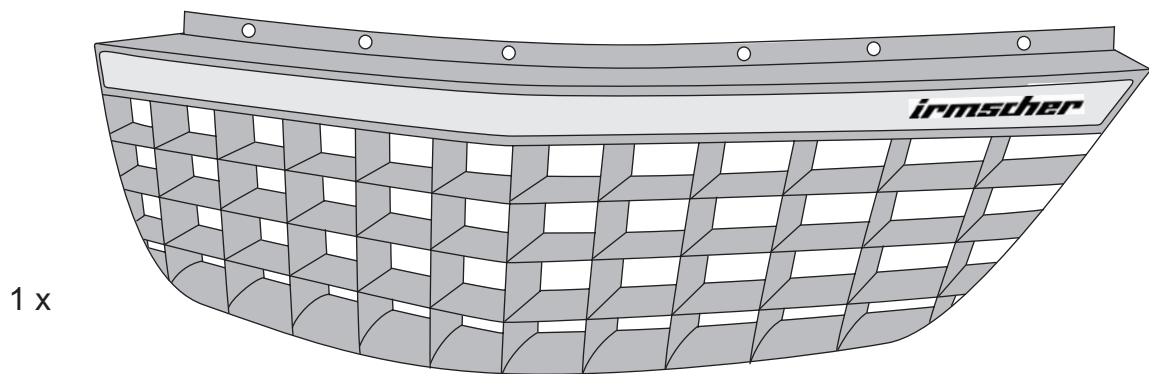

1

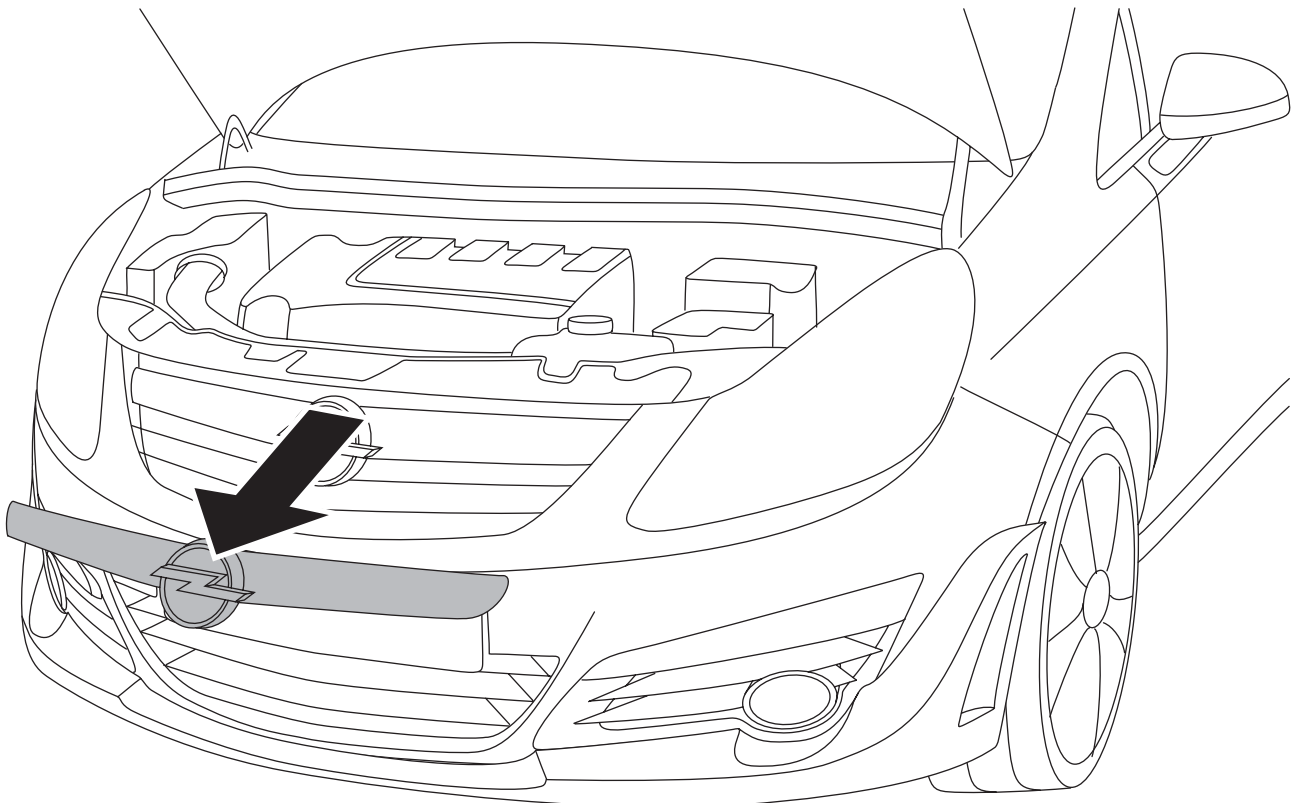

2

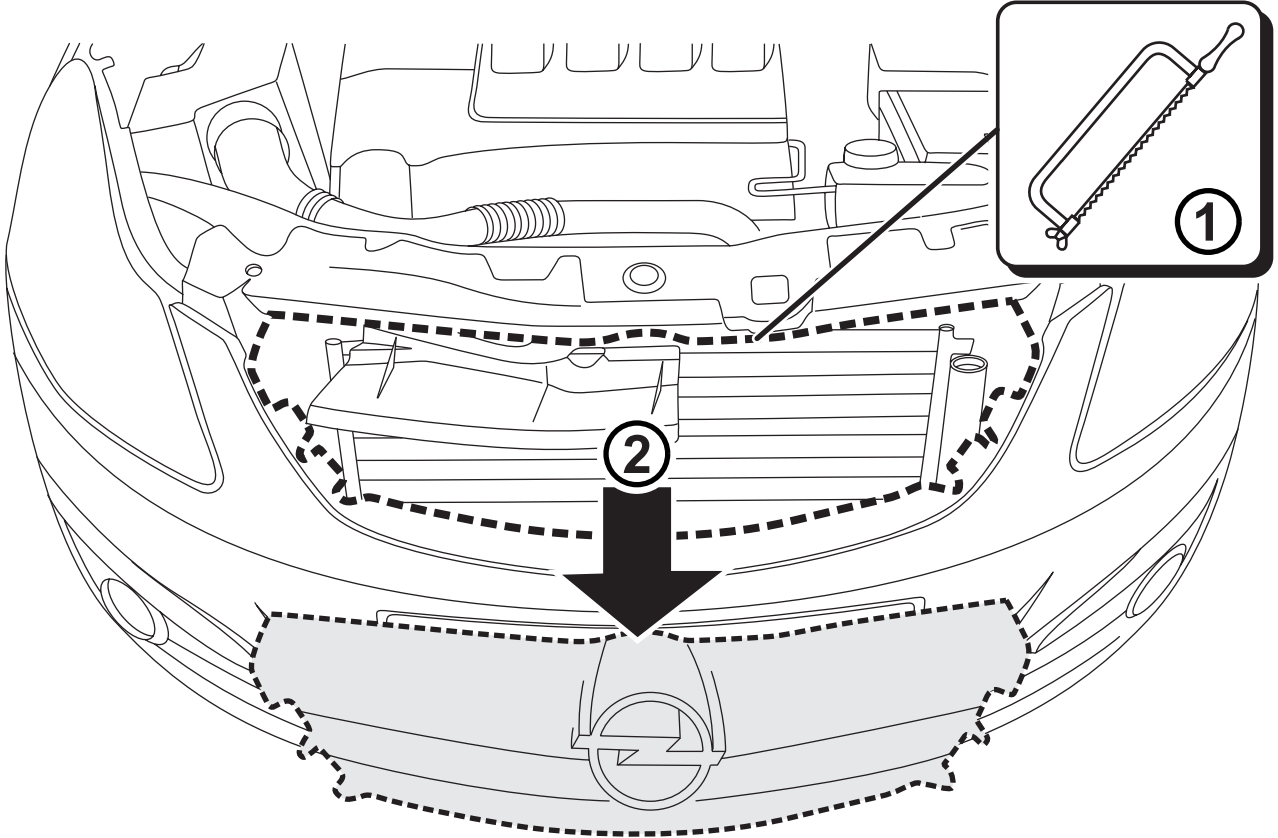

3

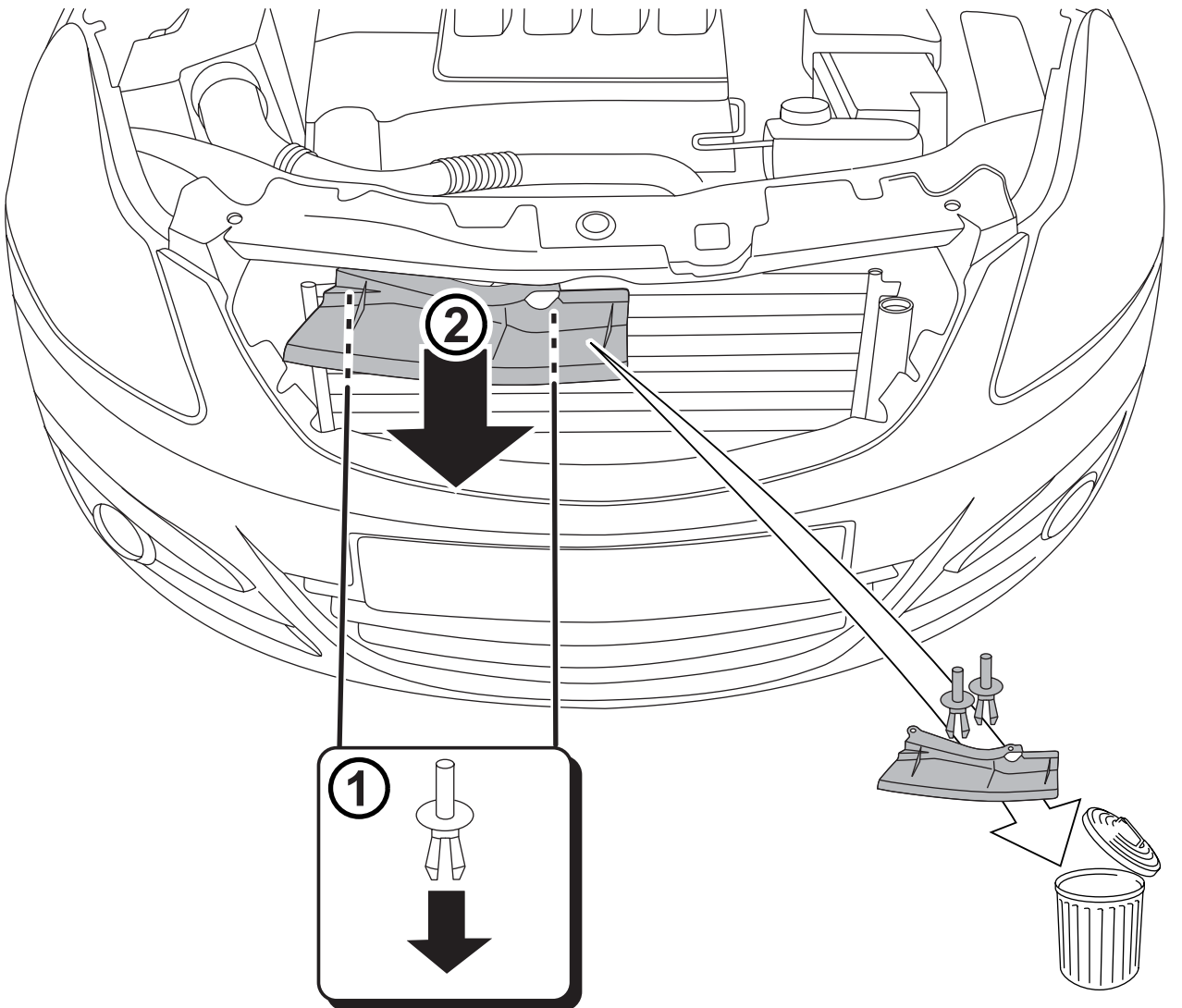

4

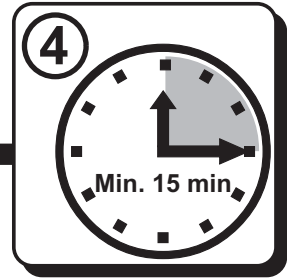
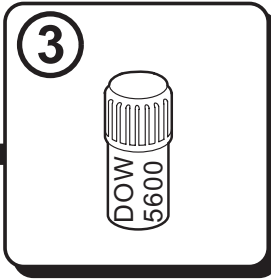
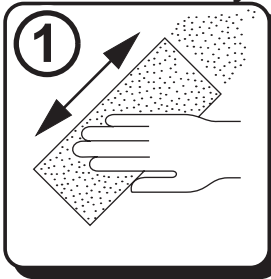
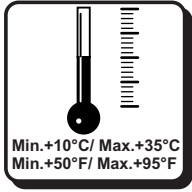
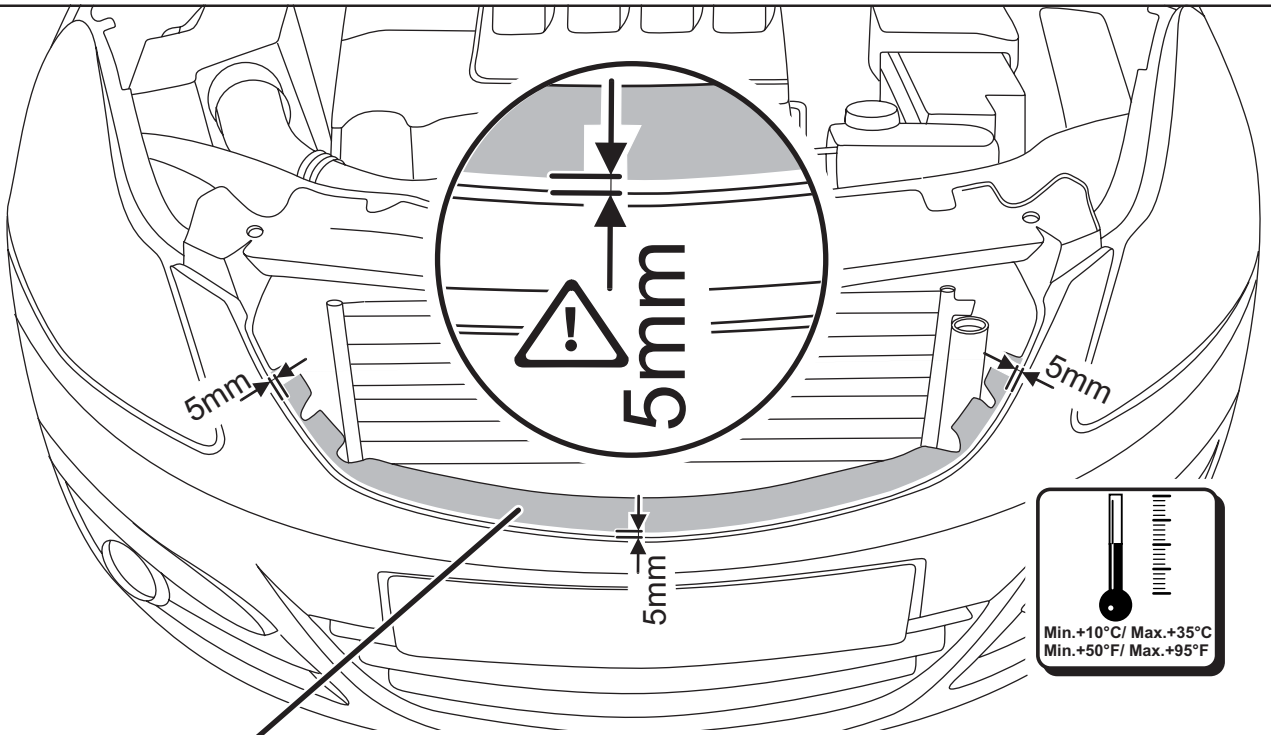

5

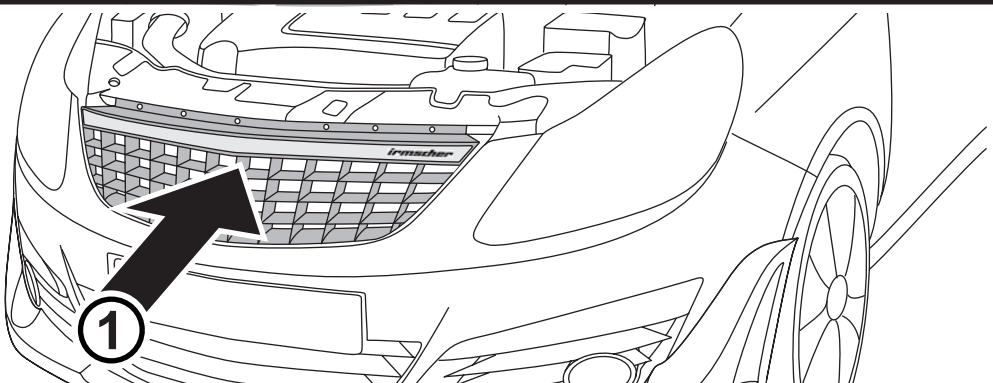
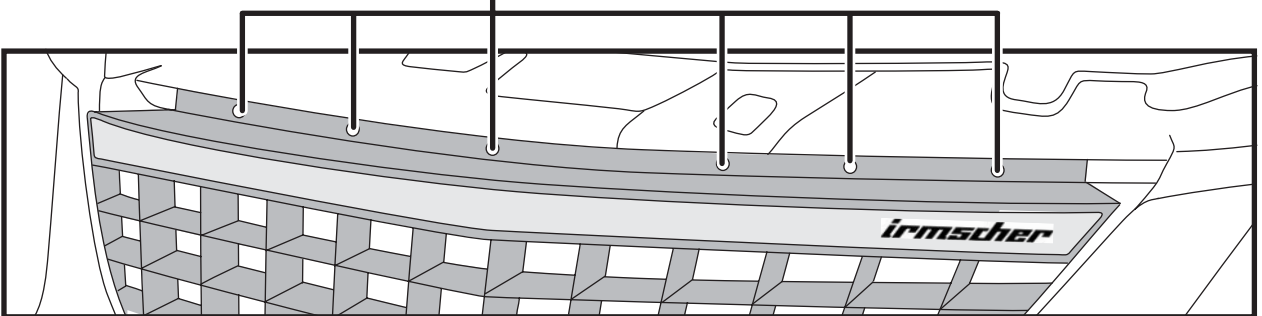
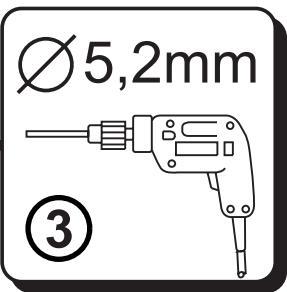
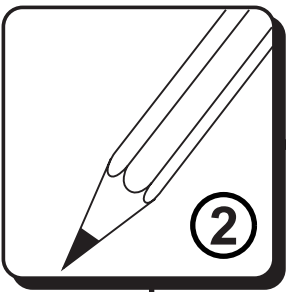

6

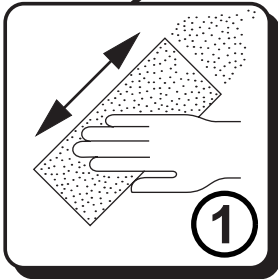
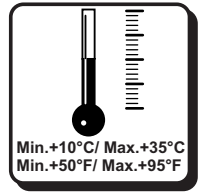
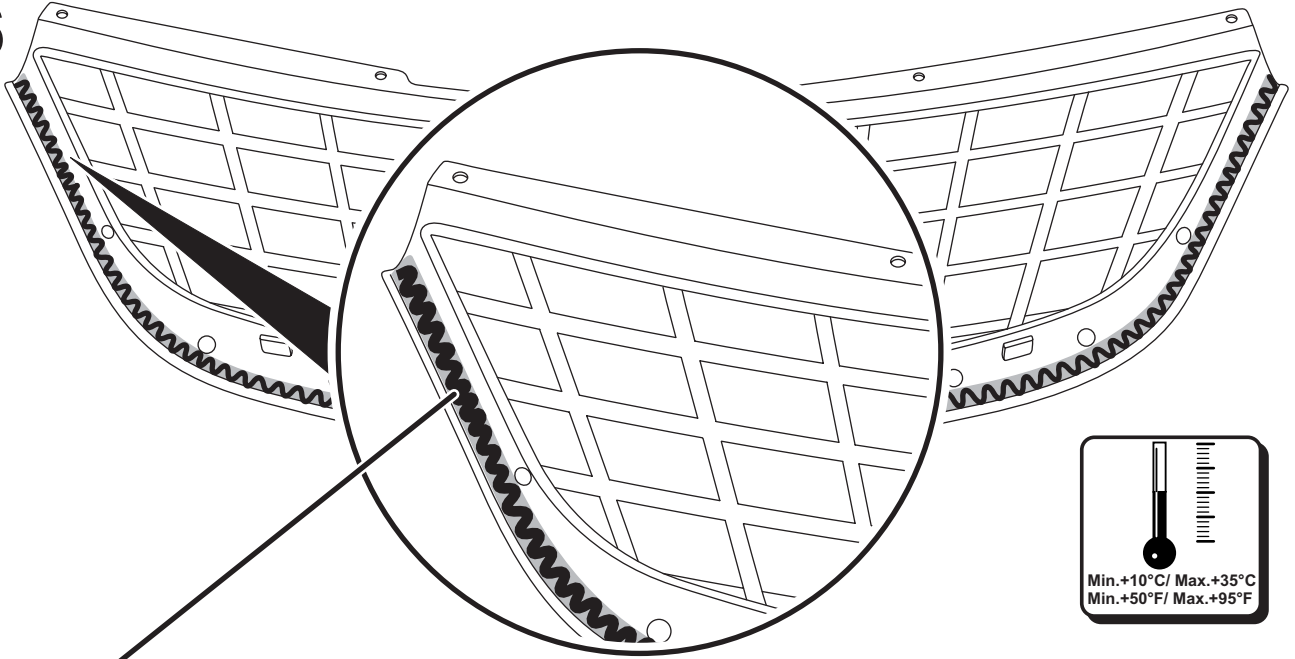

7

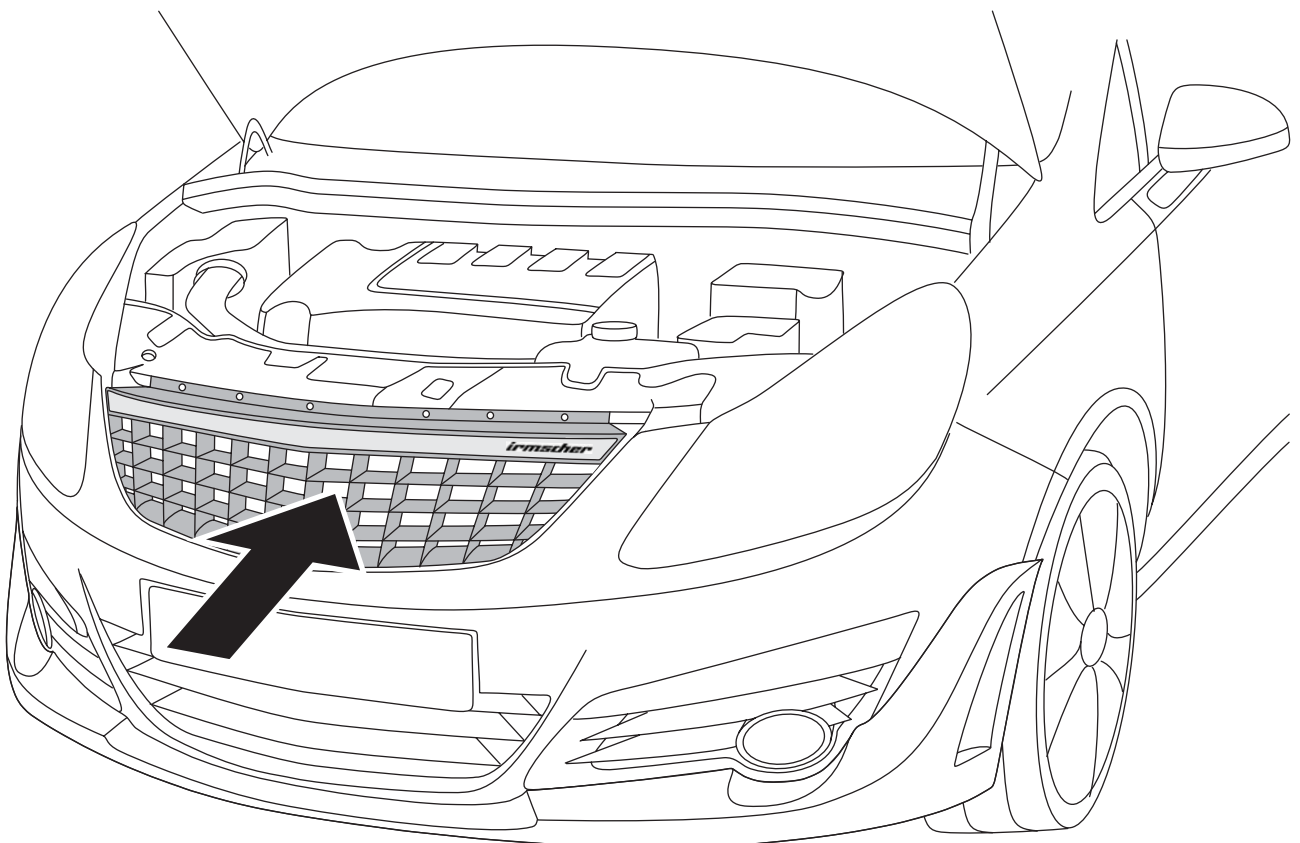



8

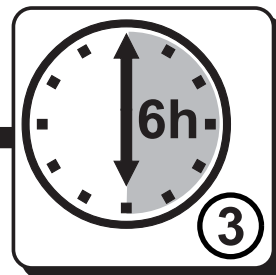
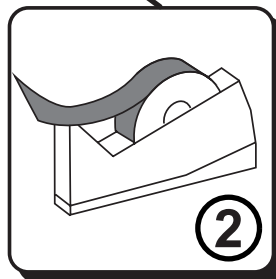
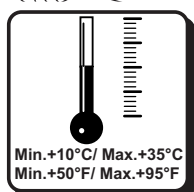
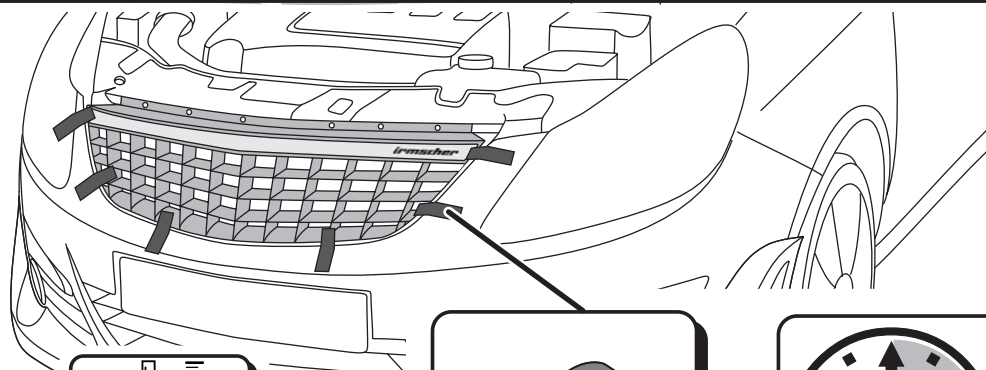
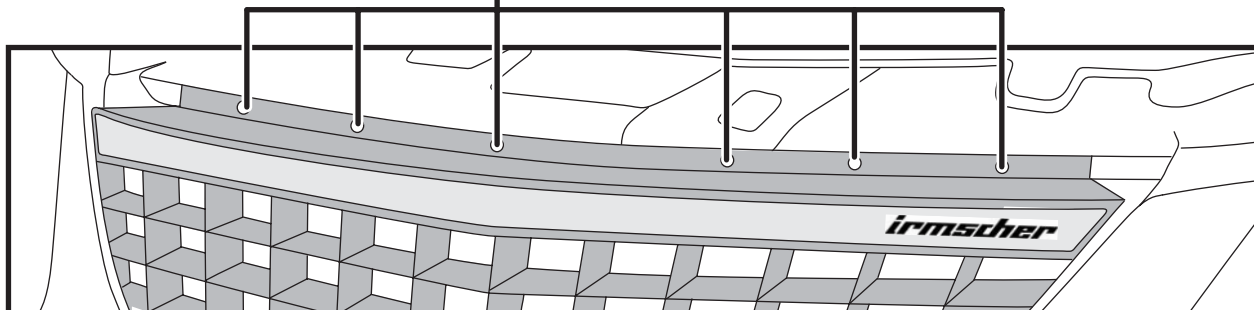
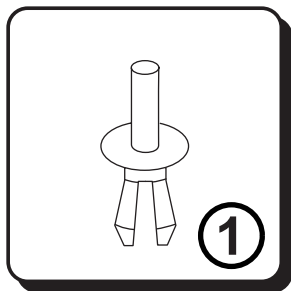

9

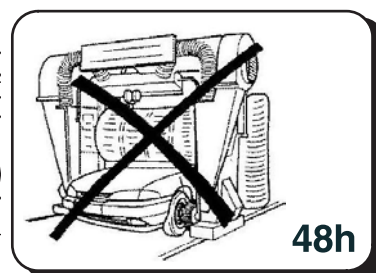
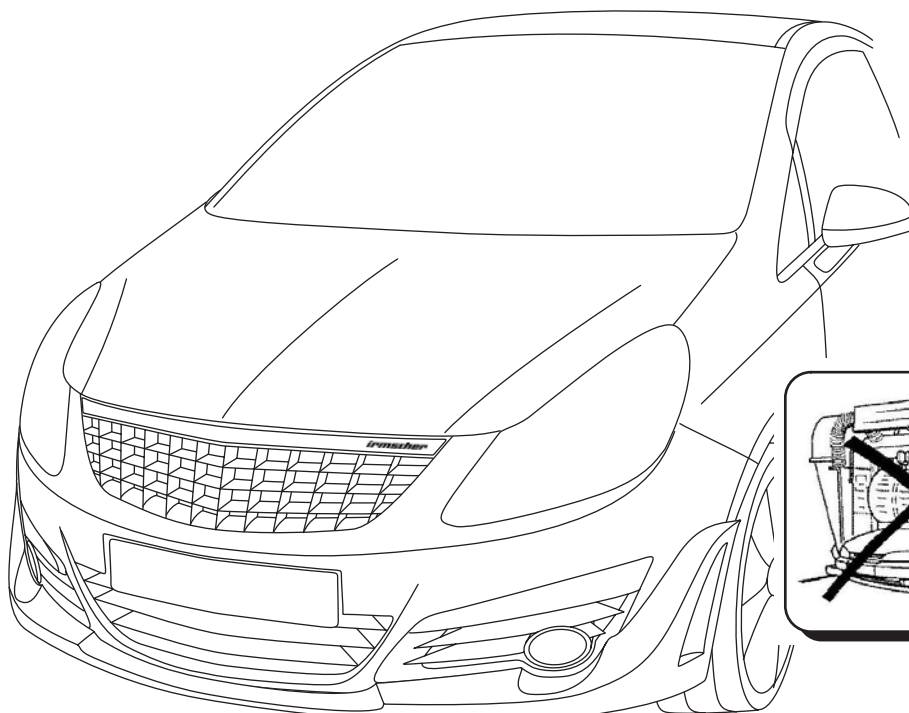



Lieber Opel-Kunde,

wünschen Sie bei Bestellung eines  
Irmscher-Kühlergrilleinsatzes  
zusätzlich ein Opel-Blitz-Emblem,  
wenden Sie sich bitte an Ihren  
Opel-Partner oder direkt an:

Irmscher International GmbH,  
Hotline: +49 7151 971 333

Opel Emblem Bestellnummer:  
i 95 17 418